

フィールド調査団 中間報告

- ① Kome island とうちの精米所
- ② 田んぼ用の除草器具の普及

自己紹介・任地紹介

永井新生 茨城県出身 2016-3 コミュニティ開発

任地: ムコノ県 (カンパラから東に30km)

配属先: NGO Sasakawa global2000。オフィスはカンパラ。任地に精米所を持っている

要請内容: 稲作を通じた生活向上(任地で初代)



① うちの精米所の試み

精米所が中心となり

農家の売値を守る取り組みができないだろうか？

2008年 草の根資金協力で購入



精米とは

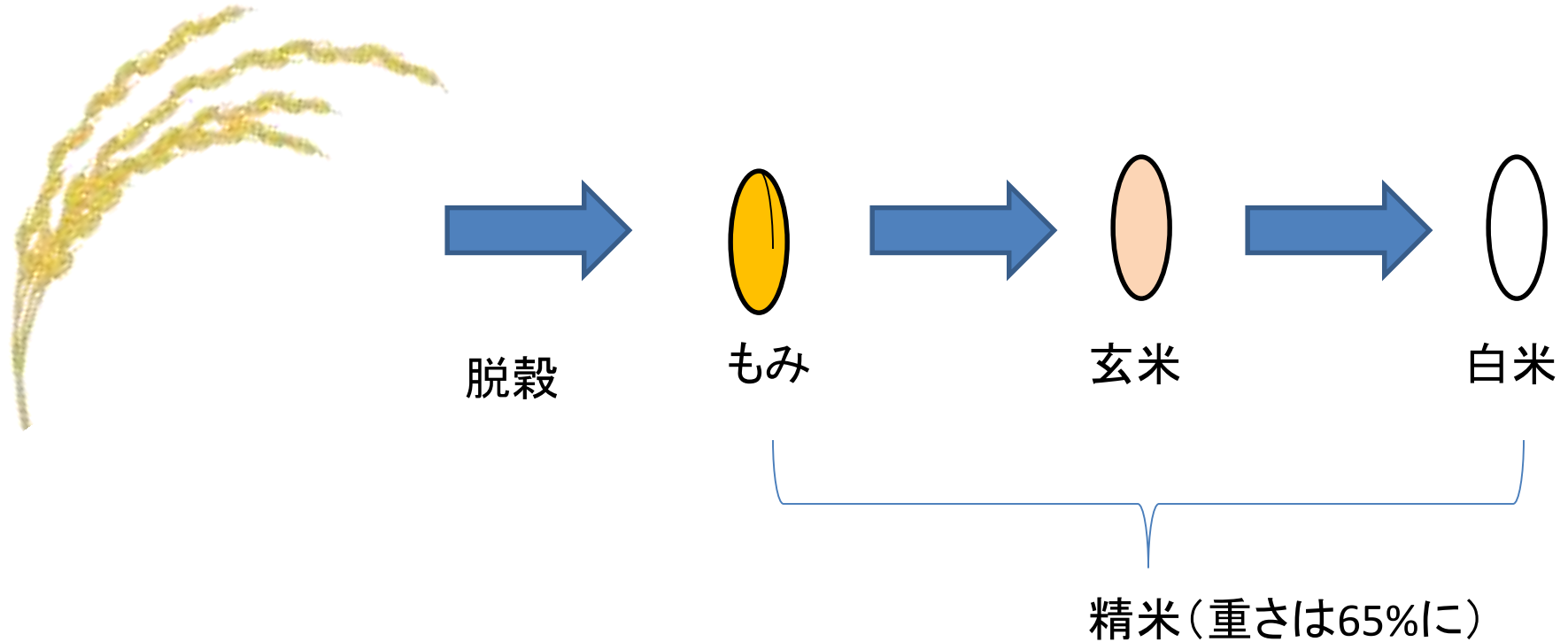

精米の料金

= 150 ~ 200 sh/kg (精米後)

精米の電気代

= 40 sh/kg (精米後) うちの精米所調べ

精米機の値段

= 15,000,000 sh (SB50) China north machine

元を取るには
150トン精米

背景

①近場にライバル精米所が出来た



- 米が集まらなくなった
- うちの精米所の存在意義は？

背景

②ムコノの地理的特徴

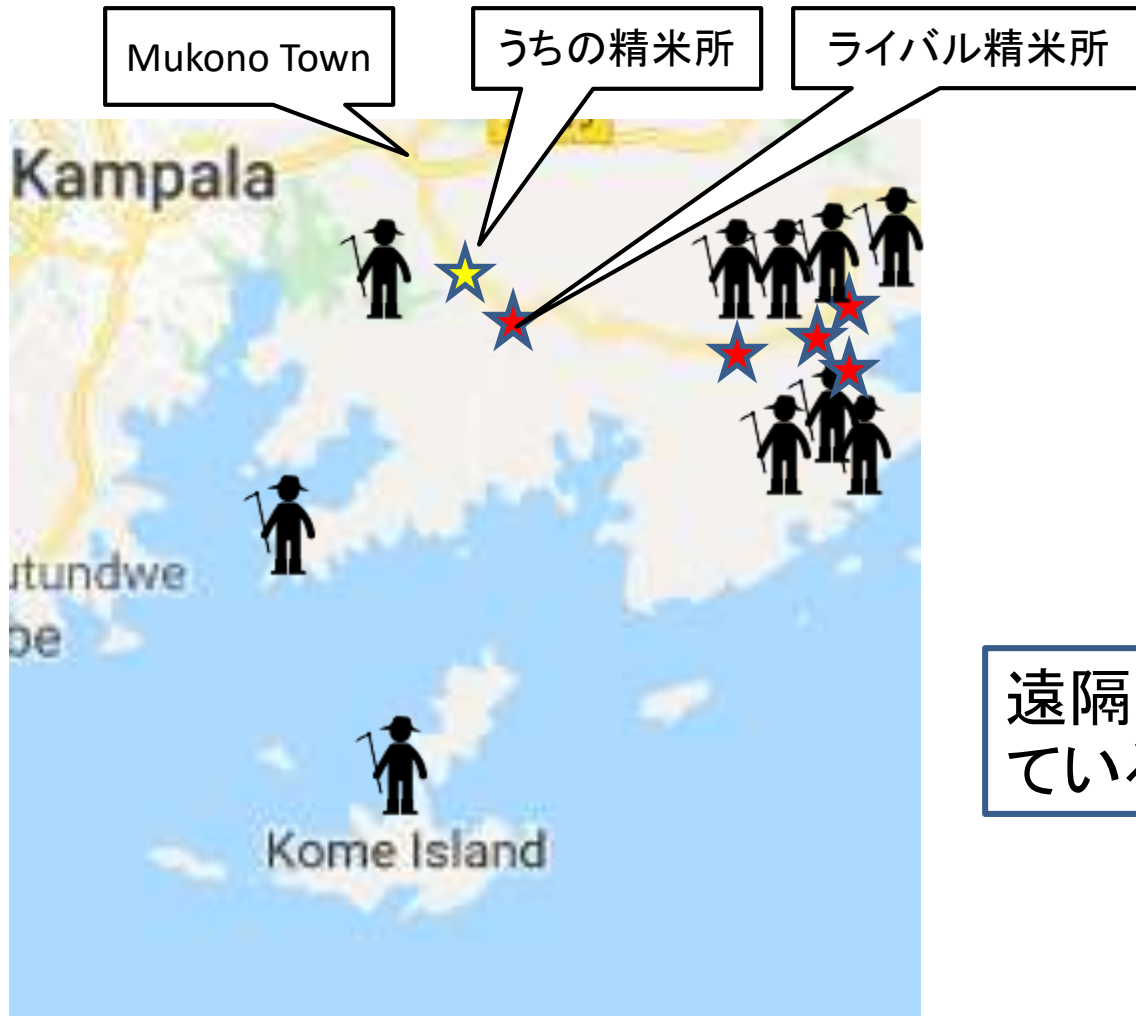

遠隔地で米が買い叩かれている

背景

③カウンターパートの夢



米を消費者に直接
売りたい

農家に良い買値を提示で
きる

District Agricultural Officer Mr. Wali

うちの精米所が出来ること

- 遠隔地を中心に農家を訪問して米を買う
- ムコノタウンに店舗を持って、卸売り(一部小売)を行う

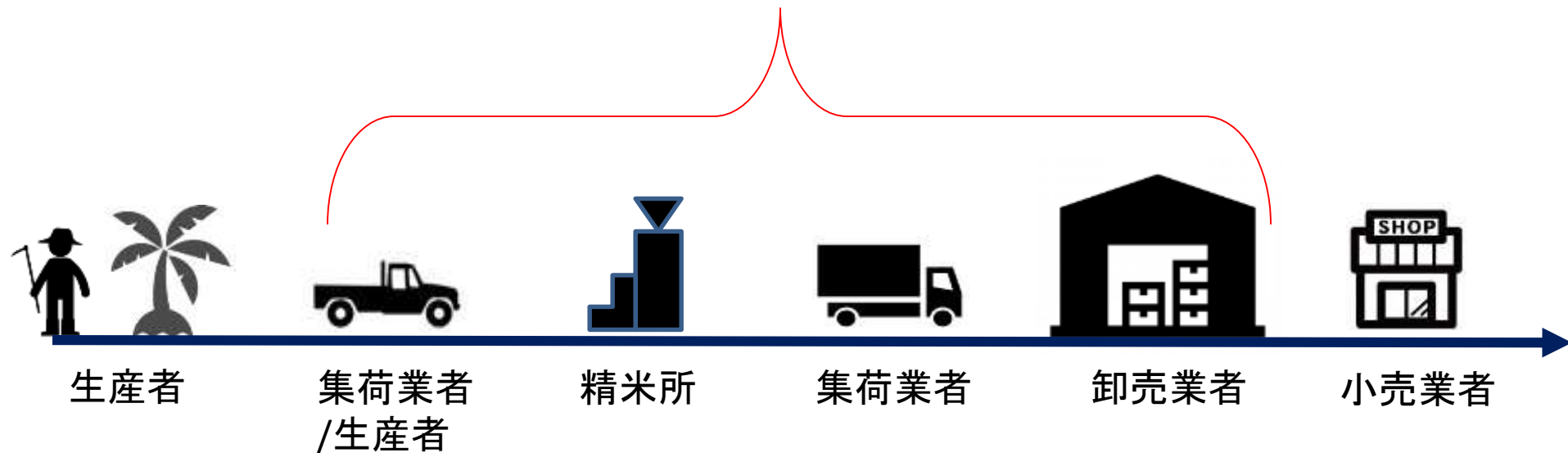

精米所の存在意義: 価格の適正化を促す

農家の米の売り方-1



僻地レベル:0

精米所までの時間: 10分

コメの量: 400kg

農家の売値ーコスト: $2700 - 20000 / 400 - 150 = 2500/\text{kg}$

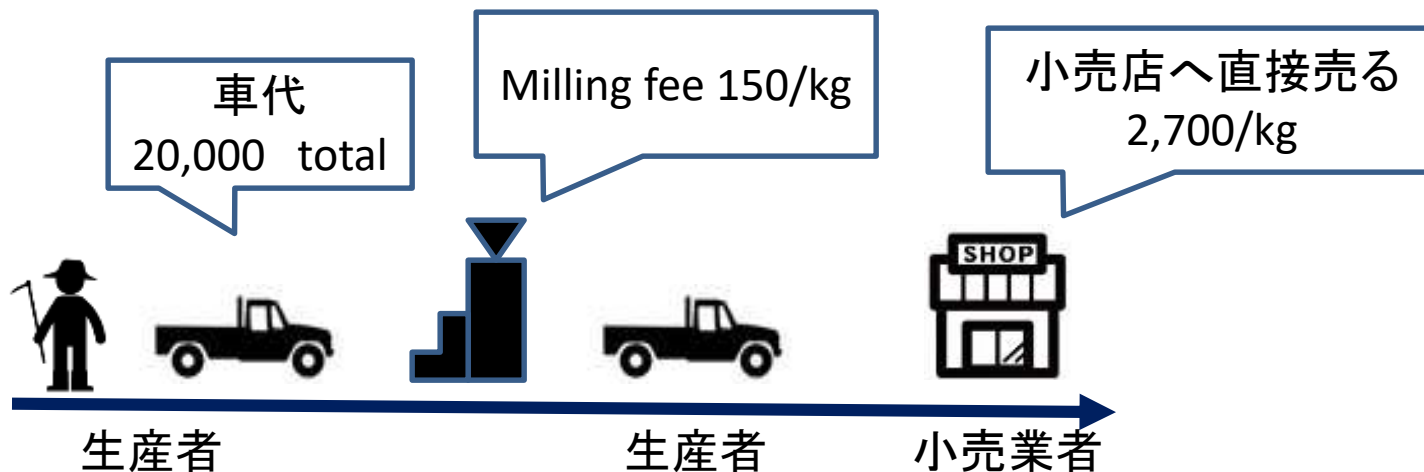

農家の米の売り方-2



僻地レベル:2

精米所までの時間: 2.5 時間
コメの量: 2000kg
農家の売値ーコスト:
 $2300-10000/65-150=2000/kg$

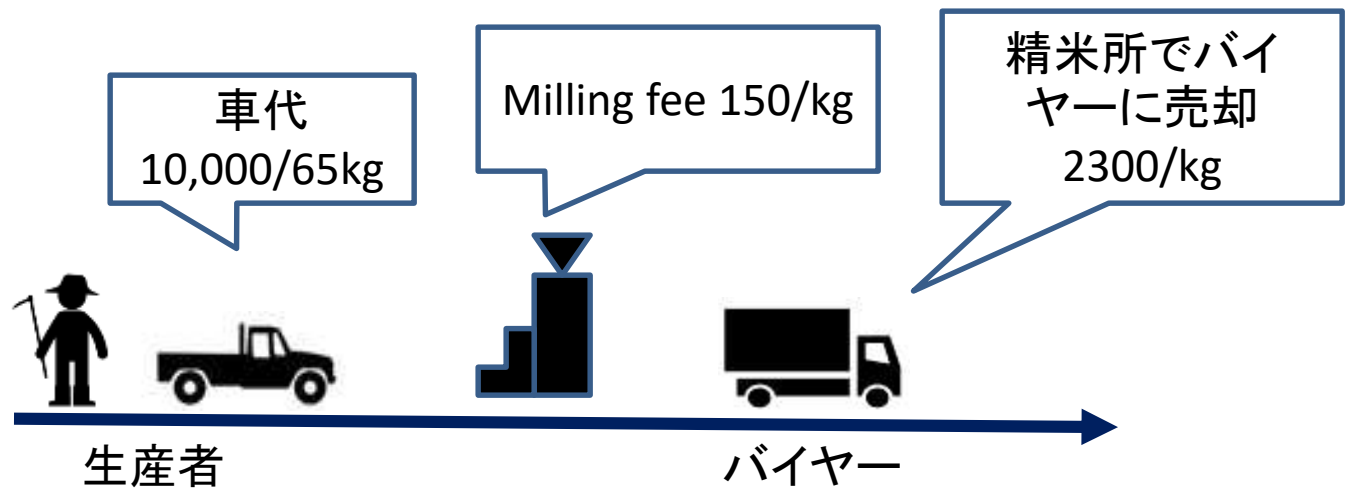

いざコメ島へ



雨に降ったらシートを被る

魚業と稲作

島には電気がない



農家の米の売り方-3



僻地レベル:5

精米所までの時間: 6 時間
コメの量: 1800 kg
農家の売値ーコスト: **1,230/kg**

島でバイヤーに売却
1,230/kg (800/kg 精米前)



生産者



バイヤー

農家の米の売り方-4



農家C in Kome



僻地レベル:5

精米に3日かかる
買いに来てほしい

精米所までの時間: 6 時間
コメの量: 1800 kg
農家の売値ーコスト:
 $2100-50000/1800-5000/65-100000/1800-150-20000/1800=1780/kg$

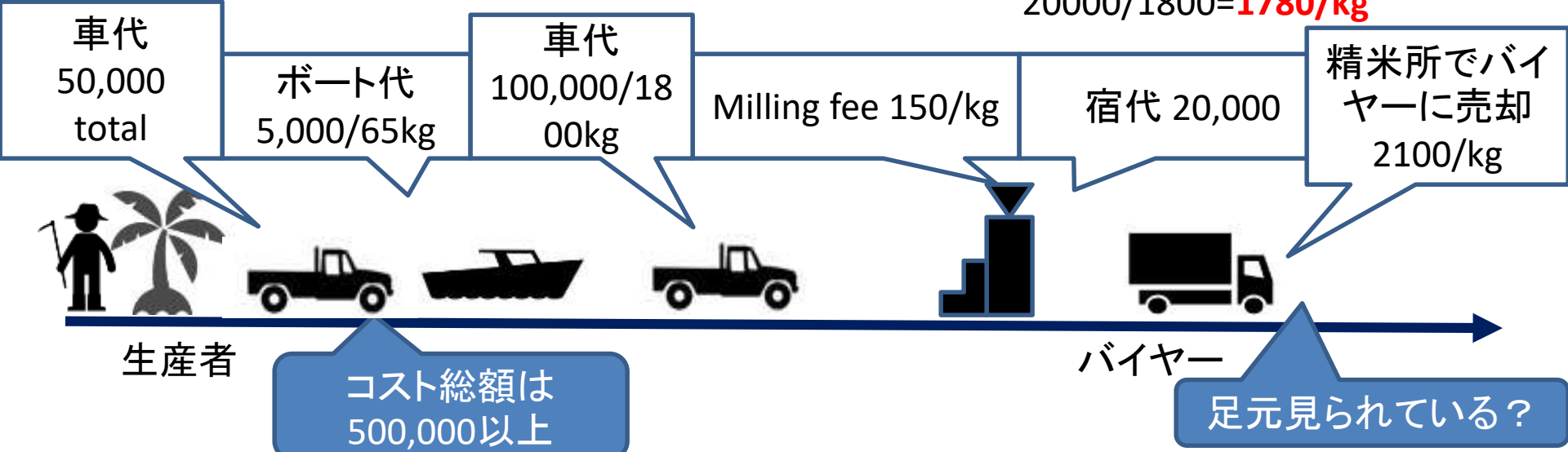

売り方

メイズの卸売業者と手を組みました
(共同で倉庫を借りる、協力して売る)



ムコノタウンでのショップ件倉庫の例



Our store in
Mukono Town

賃料
200,000/月

近隣の小売
店へ卸売り

スケジュール

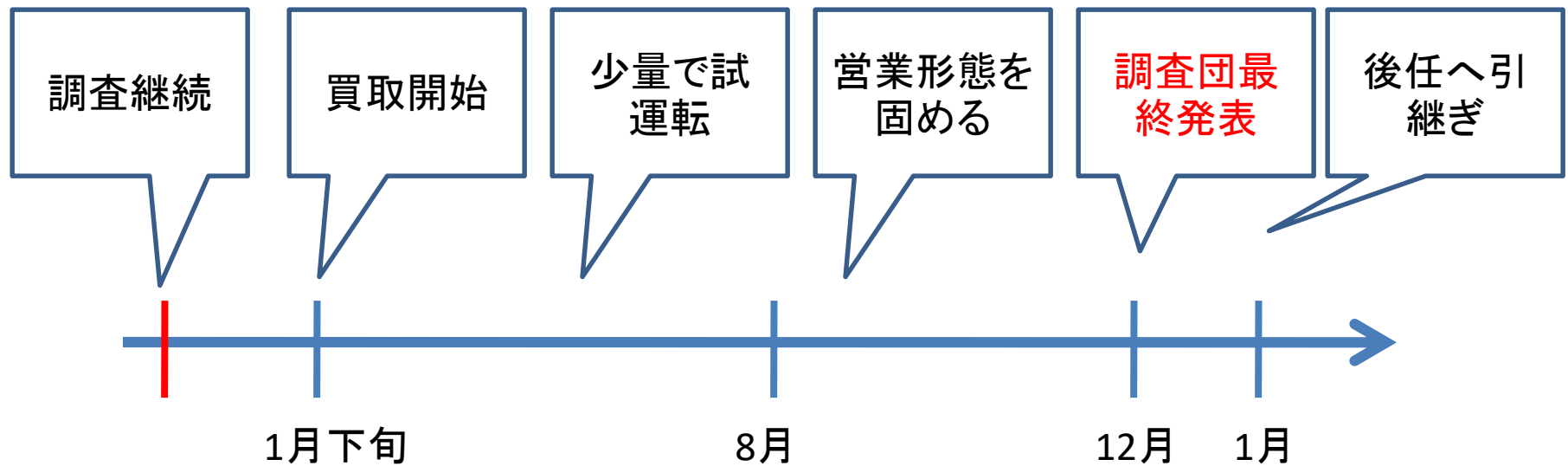

② 田んぼ用の除草器具の普及

こういう形の除草鋏を作って普及しています

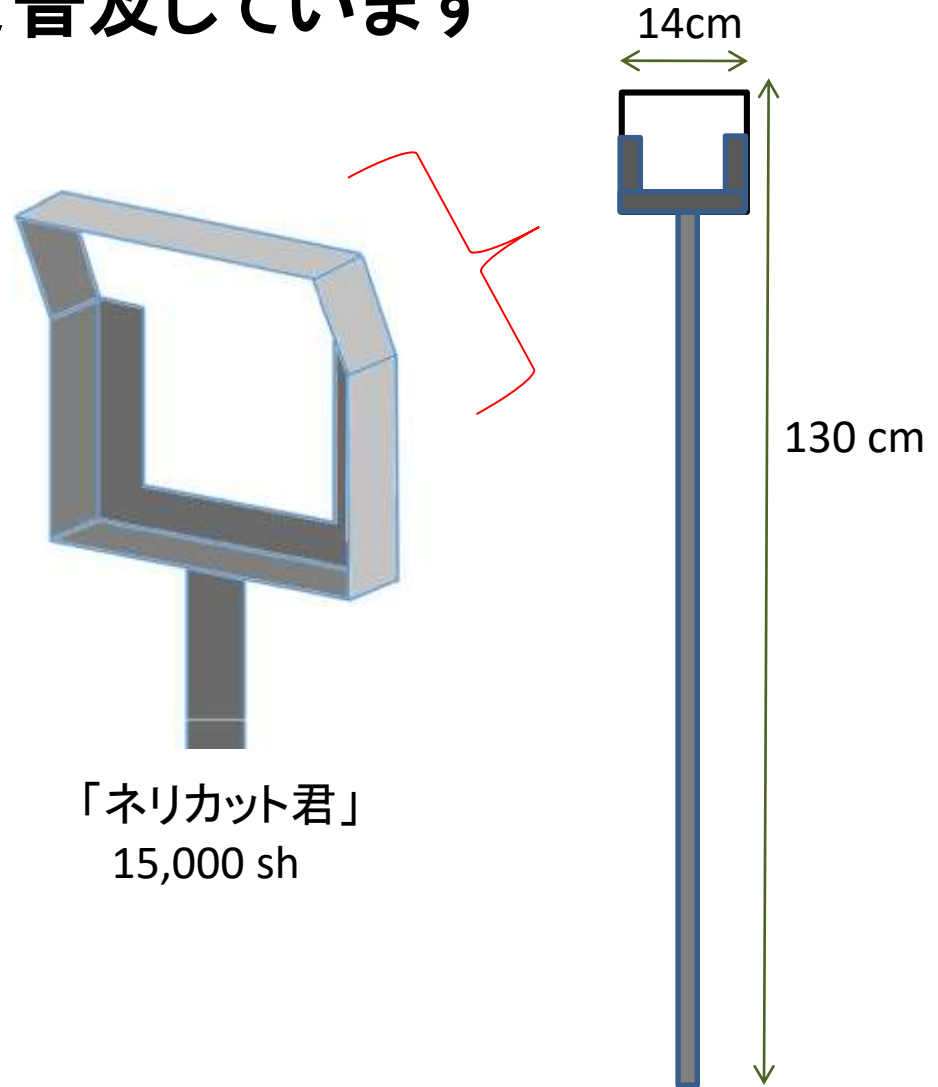

① 田んぼ用の除草器具の普及

日本における水田での除草器具の変遷

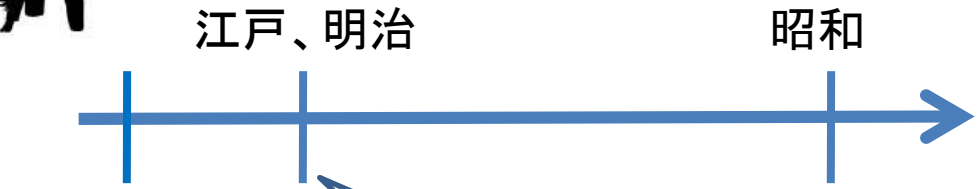

手取り

八反ずり
回転式田車

除草剤

これらの器具と共にLine plantingが普及

今ではほぼすべての農家が除草剤を使用している

現代の有機稲作農家の間での裏技



「半角君」



「けずっ太郎」

畑用のフレーム式
除草鋤を田んぼ用
に転用する農家が
いる

水田状態では、雑草は手で抜いたり、鋤で削ったりする必要はない

ウガンダでの除草器具普及のチャレンジ

- 土がトロトロした水田状態は稀

東部の一大水田地帯で普及

- ラインプランティングされている水田は珍しい

JOCVが指導したモデル農家に普及を手伝ってもらう



- アフリカで除草鋤の普及は上手いかわからない

水田でフレーム型の普及はおそらく初

普及の戦略



Sasakawa
Africa
Associaton

モデル農家グループ

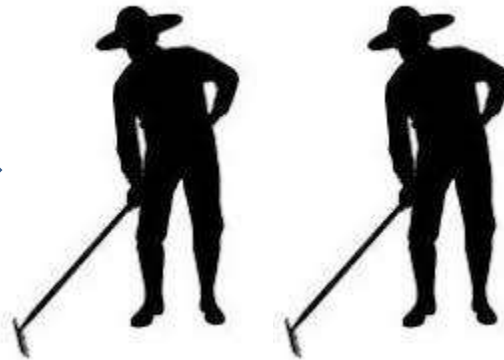

除草器具を提供



Farmers to farmers training

- ❖ ラインプランティング
- ❖ 器具の販売

モデル農家がライン
プランティング等を
広めることのインセ
ンティブとなる

器具の代金

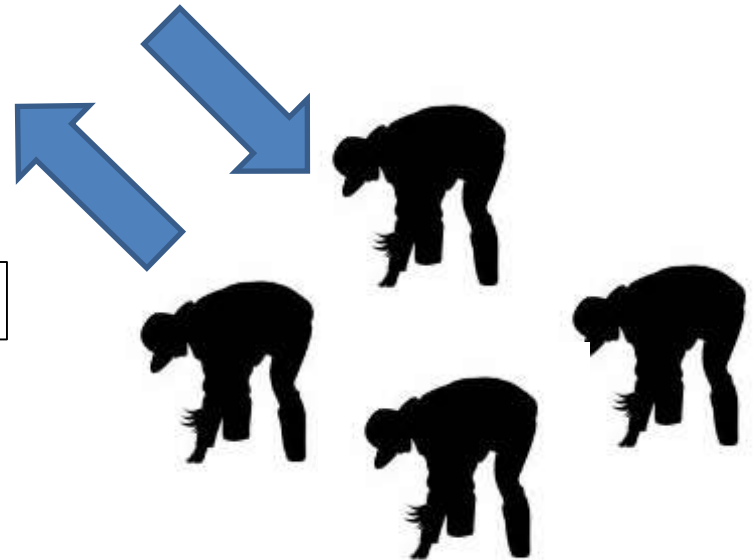

他の農家

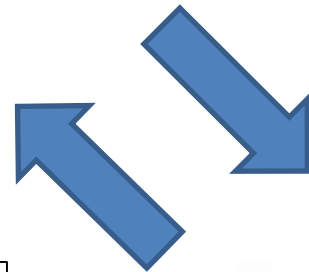

農家の声



It's a breakthrough

もっと早く持って来い

ラインプランティングをすると
初期除草が大変だけど、こ
れを使えば続けられる

今後の予定

将来的には、販売するのではなくて農家が自発的にコピーを作ってほしい

- ムバレ、ブタレジャのモデル農家グループのモニタリング
- 除草に掛かる時間・労力を試験
- 除草剤との併用を検討(株間は除草剤)